

# Thule Vectros

## > Instructions

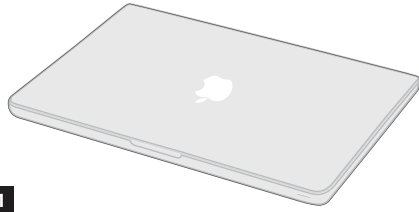

1

- ENG** Gently clean MacBook Pro® before using the case
- FRA** Nettoyez délicatement le MacBook Pro® avant d'installer la coque

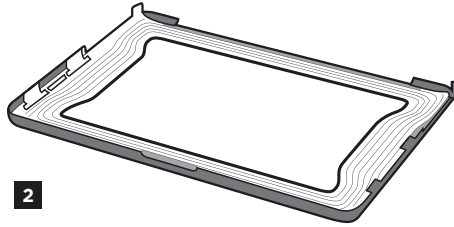

2

- ENG** Lay down bottom bumper on hard flat surface
- FRA** Posez la coque inférieure sur une surface dure et plane

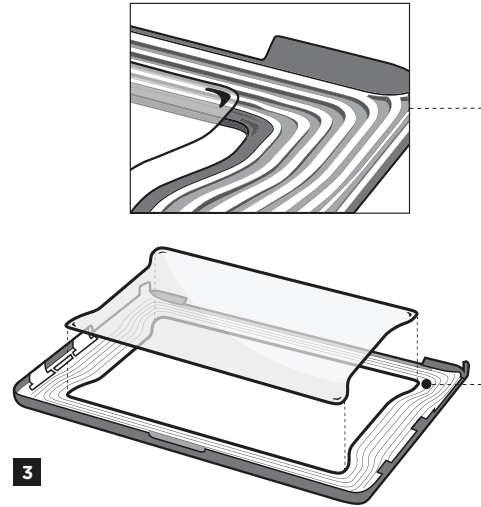

3

- ENG** Line up scratch shield with bottom bumper
- FRA** Alignez la protection contre les rayures sur la coque inférieure

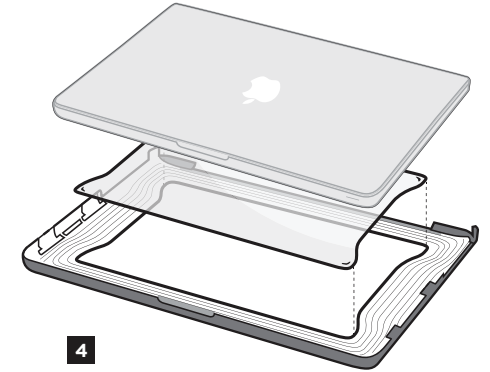

4

- ENG** Snap Macbook Pro® into place
- FRA** Insérez le Macbook Pro® jusqu'à ce qu'il s'emboîte

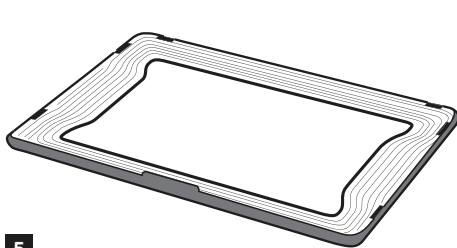

5

- ENG** Lay down top bumper on hard flat surface
- FRA** Posez la coque supérieure sur une surface dure et plane

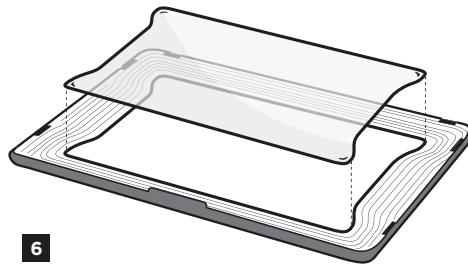

6

- ENG** Line up scratch shield with top bumper
- FRA** Alignez la protection contre les rayures sur la coque supérieure

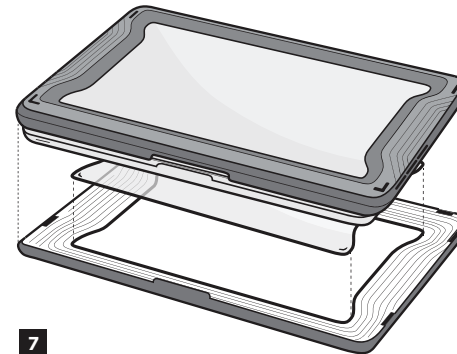

7

- ENG** Flip Macbook Pro® over and snap into place
- FRA** Retournez le Macbook Pro® et insérez-le jusqu'à ce qu'il s'emboîte

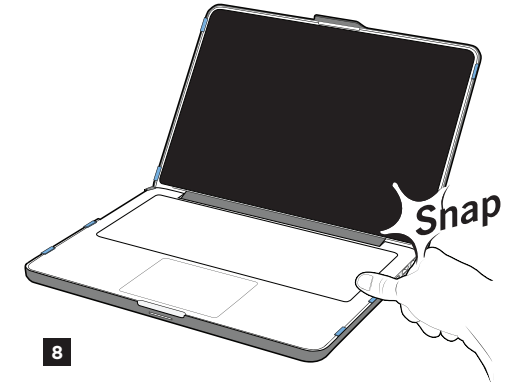

8

- ENG** Make sure all clips are snapped over MacBook Pro® edge for a secure fit
- FRA** Assurez-vous que toutes les attaches sont clipées sur les bords du MacBook Pro® pour une utilisation correcte.

**ESP** Instrucciones / 1 Limpie el MacBook Pro® cuidadosamente antes de utilizar la carcasa / 2 Coloque el protector inferior sobre una superficie plana / 3 Alinee el protector antirasguños con el protector inferior / 4 Encaje el Macbook Pro® en su lugar / 5 Coloque el protector superior sobre una superficie plana / 6 Alinee el protector antirasguños con el protector superior / 7 Voltee el Macbook Pro® y encájelo en su lugar / 8 Asegúrese de que las pestañas encajen bien en el borde del Macbook Pro® para un ajuste seguro. **DEU** Anweisungen / 1 Vor der Benutzung des Gehäuses das MacBook Pro® behutsam reinigen / 2 Die Unterseite der Schutzhülle auf eine harte, flache Oberfläche legen / 3 Den Kratzschutz auf die Unterseite der Schutzhülle richten und auflegen / 4 Das Macbook Pro® in die Hülle einklicken / 5 Die Oberseite der Schutzhülle auf eine harte, flache Oberfläche legen / 6 Den Kratzschutz auf die Oberseite der Schutzhülle richten und auflegen / 7 Das Macbook Pro® umdrehen und einklicken / 8 Für einen sicheren Halt vergewissern Sie sich, dass alle Clips über der Kante des Macbook Pro® eingeschnappt sind. **ITA** Istruzioni / 1 Prima di utilizzare la custodia, pulire delicatamente il MacBook Pro® / 2 Poggiare la parte inferiore della custodia su una superficie piana e solida / 3 Allineare lo schermo antigraffio con la parte inferiore della custodia / 4 Agganciare il Macbook Pro® nella sede / 5 Poggiare la parte superiore della custodia su una superficie piana e solida / 6 Allineare lo schermo antigraffio con la parte superiore della custodia / 7 Ribaltare il Macbook Pro® e agganciarlo nella sede / 8 Verificare che la custodia sia correttamente installata, controllando che tutte le clip siano scattate sopra il bordo del Macbook Pro®. **简** 说明 / 1 使用保护套前，请轻轻清洁 MacBook Pro® / 2 将底部护套平放在硬平面上 / 3 将防刮垫的四边与底部护套对齐 / 4 将 Macbook Pro® 卡入到位 / 5 将顶部护套平放在硬平面上 / 6 将防刮垫的四边与顶部护套对齐 / 7 翻转 Macbook Pro® 并将其卡入到位 / 8 请确保所有的卡扣都卡住 Macbook Pro® 的边缘以便牢固固定。